

325D/ 325D L

Гидравлический
экскаватор



Модель двигателя Cat® C7 с технологией ACERT™

Полезная мощность на маховике

140 кВт/188 л. с.

Масса

Эксплуатационная масса
(стандартная ходовая часть)

26 900 кг

- Удлиненная стрела, рукоять R3.2CB2, ковш 1,1 м³, башмаки 600 мм

Эксплуатационная масса
(удлиненная ходовая часть)

29 240 кг

- Удлиненная стрела, рукоять R3.2CB2, ковш 1,1 м³, башмаки 800 мм

Гидравлический экскаватор 325D/325D L

В гидравлических экскаваторах серии D объединены инновационные технологии, повышающие производительность и универсальность.

Двигатель

- ✓ Двигатель С7 с технологией ACERT™ обеспечивает более экономное потребление топлива и пониженный износ. Сочетая технологию ACERT с новым экономичным режимом, пользователь может найти идеальный баланс между расходом топлива и производительностью, необходимыми для любого вида работ. **Стр. 4**

Техническое обслуживание

Быстрота и удобство технического обслуживания сочетаются с увеличенными сервисными интервалами, усовершенствованной конструкцией системы фильтрации, удобным доступом к фильтрам, простой в использовании электронной системой диагностики, что увеличивает производительность и снижает затраты на обслуживание. **Стр. 12**

Гидравлическая система

Конструкция гидравлической системы обеспечивает высокую надежность и точное управление. Дополнительная система управления инструментами увеличивает универсальность экскаватора. **Стр. 5**

Полное сервисное обслуживание

Дилеры компании Cat® предлагают широкий диапазон услуг, предоставляемых в рамках контрактов на сервисное обслуживание. Такой контракт можно заключить при приобретении оборудования. Дилер поможет подобрать программу, охватывающую все варианты — от выбора конфигурации машины и рабочего оборудования до возможной замены. **Стр. 13**

Рабочее место оператора

- ✓ Рабочее место оператора просторно, обеспечивает отличный обзор, органы управления удобно расположены. Полноцветный графический дисплей предоставляет оператору всю необходимую информацию о работе машины. В целом, новая кабина обеспечивает оператору высокий уровень комфорта. **Стр. 6**



Силовые элементы конструкции

Технологии разработки и производства машин компании Caterpillar® обеспечивают надежность и долговечность важнейших элементов. **Стр. 8**

Стрелы и рукояти

Существует три типа различающихся длиной стрел и пять типов рукоятей, что позволяет применять их в различных областях. **Стр. 9**

Навесное (рабочее) оборудование

- ✓ Cat Work Tools, подразделение компании Caterpillar, предлагает самое разнообразное рабочее оборудование: ковши, соединительные устройства, гидромолоты и гидравлические ножницы. **Стр. 10**



✓ *Новые свойства*

Двигатель

Двигатель Cat® C7 обеспечивает экскаватору 325D исключительную мощность и экономичность расхода топлива, делая его лучшим в своем классе при выполнении любых работ.

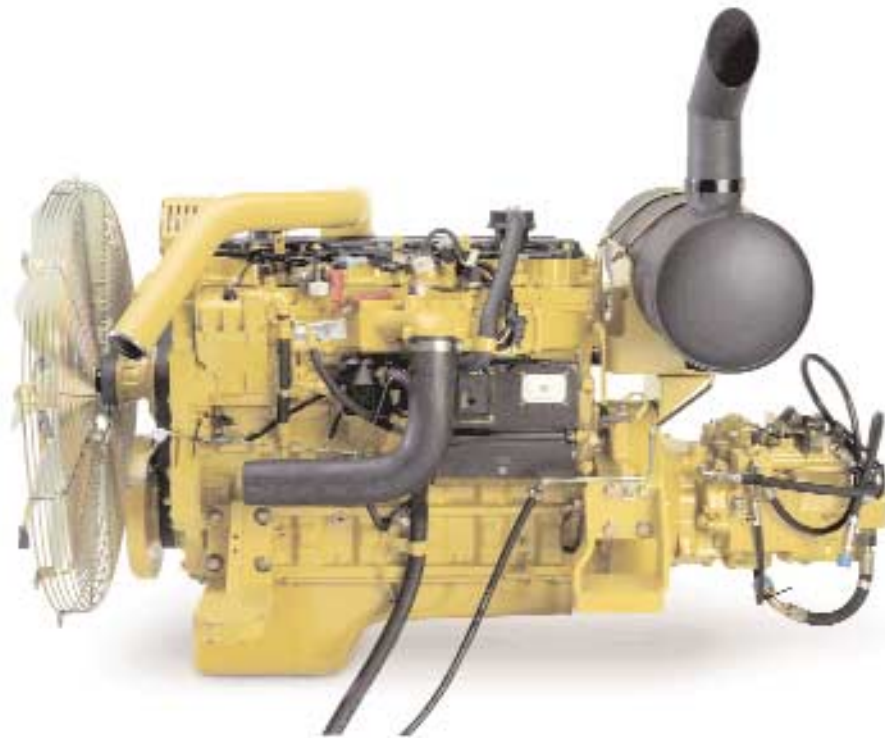

Cat C7. Двигатель Cat C7 с технологией ACERT™ — это результат ряда последовательных улучшений, ставший крупным достижением в сфере двигателестроения. Технология ACERT строится на трех блоках — системе подачи топлива, системе регулирования подачи воздуха и системе электронного управления. Технология ACERT помогает оптимизировать характеристики двигателя при соответствии стандартам содержания токсичных веществ в отработанных газах для внедорожной техники (EU Stage II). Сочетая технологию ACERT с новым экономичным режимом, пользователь может найти идеальный баланс между расходом топлива и производительностью, необходимыми для любого вида работ.

Автоматическое управление частотой вращения коленчатого вала двигателя. Двухступенчатый переключатель, активизирующийся одним касанием, снижает расход топлива и уровень шума.

Электронный блок управления двигателем ADEM™ A4.

Электронный блок ADEM A4 управляет подачей топлива таким образом, чтобы каждый литр топлива использовался по максимуму. Система управления работой двигателя дает возможность гибкого распределения топлива, позволяя двигателю мгновенно реагировать на изменение потребности в мощности при выполнении различных работ. Система оценивает условия работы двигателя и машины в целом и в то же время поддерживает максимально эффективную работу двигателя.

Подача топлива. В двигателе Cat C7 впрыск топлива управляет электроника. Система распределенного впрыска топлива требует высокой точности управления. Верно рассчитанный и реализованный цикл сгорания топлива — это возможность ограничить температуру в камере сгорания, сократить выброс токсичных веществ, обеспечить

полноту сгорания. Таким образом топливо используется с максимальной эффективностью.

Система охлаждения. Привод вентилятора системы охлаждения осуществляется непосредственно от двигателя. Для снижения шумности можно дополнительно заказать вентилятор системы охлаждения с приводом через вискомуфту. Оптимальная частота вращения вентилятора определяется электроникой с учетом требуемой частоты вращения коленвала двигателя, температуры охлаждающей жидкости, масла в гидросистеме и текущей частоты вращения вентилятора. Применение двигателя Cat C7 позволило изменить компоновку отсека двигателя — теперь двигатель отделен от узлов системы охлаждения.

Воздушный фильтр. Воздушный фильтр с радиальным уплотнением, оснащенный двухслойным фильтрующим элементом, повышает эффективность очистки поступающего в двигатель воздуха. Фильтр размещен в специальном отсеке за кабиной оператора. При загрязнении фильтра выше допустимого уровня на монитор оператора выводится соответствующее предупреждение.

Технологии снижения шумности.

Резинометаллические опоры двигателя рассчитаны с учетом характеристик силового агрегата. Кроме того, для снижения шумности в конструкцию двигателя внесены определенные изменения: крышка клапанной коробки, крышка механизма привода распределительного вала и картер снабжены шумоизоляцией, изменилась форма картера, оптимизирована конструкция приводных шестерен. Снижению шумности способствовало и применение системы распределенного впрыска топлива.

Гидравлическая система

Гидравлическая система компании Caterpillar обеспечивает требуемую мощность и точность для бесперебойной работы.

Компоновка элементов

Гидросистемы. Компоновка гидравлической системы экскаватора 325D обеспечивает высокий уровень эффективности. Главные насосы, распределители и гидробак расположены рядом, что позволило ограничить длину трубопроводов между элементами системы и снизить потери на трение и падение давления в линии. Радиатор расположен на верхней платформе со стороны кабины, благодаря чему условия работы оператора стали еще более комфортными. Свежий воздух поступает в отсек двигателя со стороны оператора, а нагретый воздух и сопровождающий шум двигателя отводятся с противоположной стороны. Таким образом, тепло, возникающее в отсеке двигателя, и шум от работы двигателя воздействуют на оператора в меньшей степени.

Гидравлический контур управления.

Насос контура управления не зависит от главных насосов и управляет работой стрелы и рукояти, поворотной платформы и ходовой части.

Гидравлическая система сенсорного контроля появления нагрузки.

Гидравлическая система сенсорного контроля появления нагрузки в любых условиях работы использует возможности обоих гидронасосов на сто процентов. Рабочие органы перемещаются быстрее, поворот платформы занимает меньше времени. В результате растет производительность.

Контур регенерации стрелы

и рукояти. Контур регенерации обеспечивает сбережение энергии при опускании стрелы и втягивании рукояти, что увеличивает производительность, снижает длительность цикла и потери давления, уменьшая затраты и расход топлива.



Дополнительный распределитель гидравлической системы.

Дополнительный распределитель входит в стандартную комплектацию экскаваторов 325D. Дополнительно могут устанавливаться контуры управления, позволяя работать навесным оборудованием, для работы которого требуется высокое либо среднее давление: ножницами, грейферами, гидромолотами, измельчителями, мультипроцессорами, виброуплотнителями и т. п.

Демпферы гидроцилиндров.

Демпферы расположены со стороны штоковой камеры цилиндра стрелы и с обеих сторон цилиндра рукояти, они гасят ударные нагрузки, в то же время снижая уровень шума и продлевая срок службы элементов.

Рабочее место оператора

Конструкция кабины экскаватора 325D обеспечивает простоту и легкость управления и комфортные условия, позволяя оператору полностью сосредоточиться на работе.



Рабочее место оператора. Кабина просторна, удобна и защищена от шума, что способствует поддержанию высокой работоспособности оператора в течение длительного рабочего дня. Переключатели кондиционера и органы управления рабочим оборудованием удобно размещены на правой стене, а замок зажигания и рукоятка дросселя находятся на правой консоли. Монитор удобно расположен, и данные на экране хорошо видны.

Стандартное оборудование кабины.

Для повышения комфорта и производительности работы оператора в кабине предусмотрены прикуриватель, подстаканник, вешалка для одежды, счетчик моточасов, отсек для документов, полка для технической документации и вещевой ящик.

Монитор. В кабине установлен полноцветный жидкокристаллический монитор с разрешением 400 x 234 пикселя. Чтобы монитор не отсвечивал, его можно поворачивать. Настройки интерфейса позволяют выводить информацию на 27 языках.



Монитор оснащен сигнальной лампой, которая начинает мигать, если:

- давление масла в двигателе падает ниже нормы;
- повышается температура жидкости в системе охлаждения двигателя;
- повышается температура гидравлического масла.

При нормальной работе на экран монитора по умолчанию выводятся четыре страницы, где отображаются часы и положение дроссельной заслонки, показания приборов, сведения о выполняемых операциях и прочая необходимая оператору информация.

Часы и указатель положения дроссельной заслонки.

Тут отображаются показания часов и положение дроссельной заслонки. При переводе двигателя на работу в экономичном режиме или при включении системы управления мощностью рядом с указателем положения дроссельной заслонки отображается пиктограмма в виде бензоколонки.

Показания приборов. На этой странице отображаются три аналоговые шкалы: уровень топлива, температура гидравлического масла и температура охлаждающей жидкости.

Информация о выполняемых операциях. На данной странице отображаются сведения о состоянии машины, пиктограммы и язык интерфейса.

Прочая информация. На данную страницу выводится разнообразная информация, необходимая оператору. Когда интересующая оператора информация отсутствует, на мониторе отображается логотип CAT.

Джойстики управления. Управление работой машины с помощью джойстиков не требует приложения больших усилий. Джойстики эргономичны: при их разработке учитывалось нормальное положение плеч и кистей рук оператора. При работе с джойстиком рука оператора лежит на подлокотнике. Вертикальные и горизонтальные перемещения джойстика разработаны так, чтобы не вызывать большой усталости.

Сиденье. По заказу экскаватор 325D может оснащаться новым сиденьем с пневматической подвеской. Оно, как и сиденье, входящее в стандартную комплектацию, регулируется и в продольном направлении, и по высоте, а жесткость подвески можно настроить в зависимости от веса и роста оператора. Предусмотрены регулируемые подлокотники и инерционный ремень безопасности.

Рычаг включения гидравлической системы является частью системы безопасности: чтобы управлять гидравликой машины, сначала необходимо перевести рычаг в рабочее положение.

Управление микроклиматом. Уплотнения стандартной кабины обеспечивают надежную защиту от пыли. Кроме того, система вентиляции, оборудованная фильтром, обеспечивает постоянный наддув очищенного воздуха. На левой панели предусмотрен переключатель режима вентиляции: возможна подача в кабину оператора наружного воздуха либо рециркуляция воздуха внутри кабины.



Консоль. Модернизированные консоли отличаются функциональностью дизайна, что позволяет снизить утомляемость оператора. Все переключатели легко доступны, пульта не мешают обзору. Обе консоли оборудованы регулируемыми по высоте подлокотниками.

Конструкция кабины. Рама, на которую устанавливается кабина, выполнена из толстостенных трубчатых элементов, что повышает сопротивление усталости металла и снижает вибрацию.

Такая конструкция позволяет крепить защиту от падающих предметов (FOGS) непосредственно к элементам кабины. В зависимости от технических требований и условий эксплуатации защита может устанавливаться на заводе либо приобретаться позже в качестве дополнительного оборудования.

Опоры кабины. Кабина крепится к раме через резинометаллические опоры, которые снижают вибрацию и уровень шума, за счет чего повышается комфорт оператора.

Остекление кабины. Для улучшения обзора все стекла крепятся непосредственно к панелям кабины без каких-либо промежуточных элементов (рам и т. п.). Верхняя часть переднего стекла закрывается, открывается и фиксируется под потолком над оператором одним движением.

Стеклоочистители установлены на стойках и не ограничивают обзор оператора. Предусмотрено два режима работы стеклоочистителей: постоянный и прерывистый.

Потолочное окно. Снабженное противосолнечной шторкой потолочное окно увеличенного размера обеспечивает отличный верхний обзор и вентиляцию.

Система Product Link. Теперь систему передачи данных о работе машины на диспетчерский пункт по радиоканалу Product Link можно заказать непосредственно на заводе.

Силовые элементы конструкции

Силовые элементы конструкции и ходовая часть экскаватора 325D – основа долговечности машины.

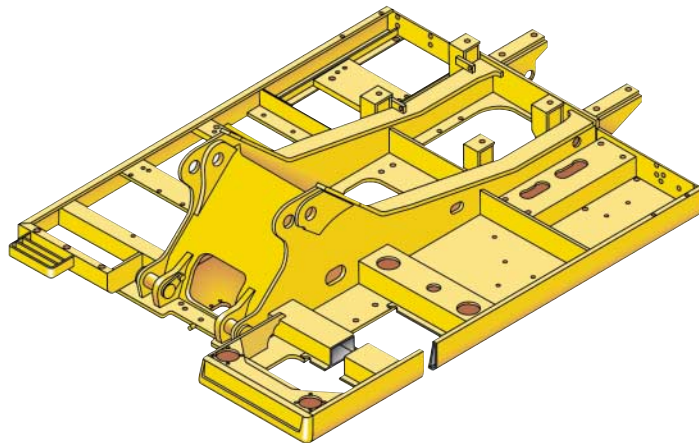

Роботизированная сварка.

До 95% сварных швов экскаваторов Caterpillar® выполняют роботы. Глубина проплавления сварных швов, выполняемых роботизированными системами, втрое больше, чем при ручной сварке.

Конструкция рамы ходового оборудования и опорных катков.

X-образная рама коробчатого сечения обуславливает высокое сопротивление изгибу и скручиванию. Выполненные с применением роботизированной сварки рамы опорных катков представляют собой пятигранные конструкции из штампованных элементов. Их отличают высочайшая прочность и долгий срок службы.

Основная рама. Длительный срок эксплуатации жесткой рамы поворотной платформы достигается за счет оптимальной конструкции ее элементов.

Ходовая часть. Прочная ходовая часть Cat поглощает ударные нагрузки и обеспечивает исключительную устойчивость.

Опорные катки и ленивцы.

Герметично закрытые и смазанные опорные и поддерживающие катки и ленивцы обеспечивают длительный срок эксплуатации, благодаря которым машина может работать дольше.

Стандартная ходовая часть.

Стандартная ходовая часть идеально подходит для тех типов работ, при которых машину необходимо часто перемещать, например, по рабочей площадке с ограниченными размерами или по неровной каменистой местности.

Удлиненная ходовая часть.

Удлиненная ходовая часть (L) повышает устойчивость и увеличивает грузоподъемность машины. Она длиннее, шире и жестче стандартной, за счет чего обеспечивается более стабильное положение поворотной платформы.

Стрелы и рукояти

Конструкция стрел и рукоятей обеспечивает высокую производительность и эффективность при любом типе работ.

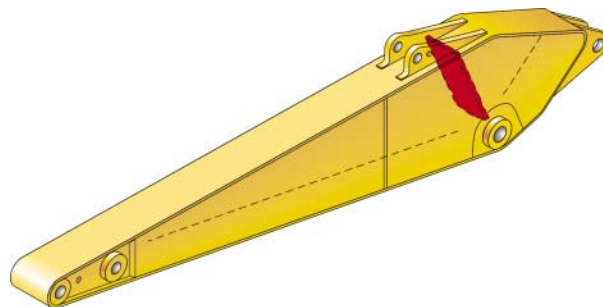
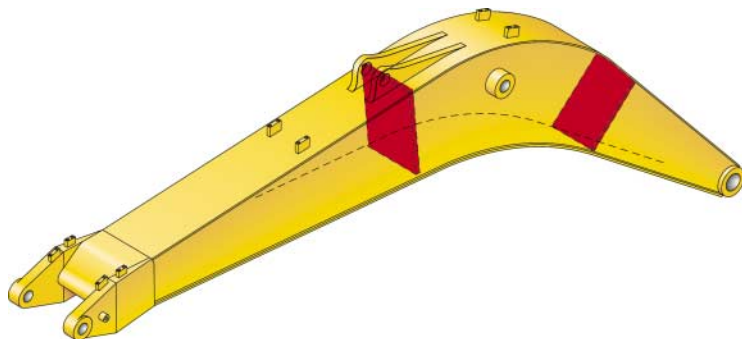

Стрелы, рукояти и навесное оборудование. Экскаватор 325D – универсальная машина, предназначенная для самых разнообразных работ. Для достижения максимальной эффективности он может оснащаться разнообразными стрелами и рукоятями.

Стрелы и рукояти. Существует три типа различающихся длиной стрел и пять типов рукоятей, что позволяет создавать различные конфигурации, применимые в самых разных областях.

Стрелы. Для обеспечения прочности при длительной эксплуатации поперечное сечение стрел увеличено, внутри коробчатой конструкции размещены усиливающие пластины.

Рукояти. Рукояти изготовлены из высокопрочной стали и отличаются увеличенным поперечным сечением. Внутри коробчатой конструкции предусмотрены усиливающие пластины. Нижняя часть рукоятей оснащена дополнительной защитой.

Удлиненная стрела. Улучшенная конструкция удлиненной стрелы позволяет увеличить размеры рабочей зоны. Она может использоваться со следующими типами рукоятей:

R3.2CB или R3.0CB

- Ковш семейства CB, предназначенный для работы с данными рукоятями, позволяет обеспечить высокую досягаемость и глубину как при копании траншей, так и при выполнении общестроительных работ.

Рукоять R2.65CB

- Рукоять предназначена для работы с ковшами большого объема, которые используются при копании траншей, экскаваторных работах и других общих строительных работах. Конструкция рукояти обеспечивает достаточный вылет и глубину копания при большом объеме и высоком усилии на кромке ковша.

Усиленная удлиненная стрела обладает повышенной прочностью, что необходимо при особо тяжелых работах.

Усиленная рукоять R2.65CB HD

- Усиленная рукоять R2.65CB HD представляет собой армированный вариант рукояти R2.65CB, предназначенный для работы с усиленной удлиненной стрелой.

Стрела для массовых земляных работ позволяет увеличить производительность. Она обеспечивает большее усилие на кромке ковша и позволяет работать с ковшами большего объема.

Рукояти M2.5DB и M3.0DB

- Рукояти DB предназначены для работы с ковшами семейства D. Их конструкция позволяет выполнять большой объем земляных работ, обеспечивает высокое усилие на кромке ковша и позволяет использовать ковш большого объема. В сочетании со стрелой для массовых земляных работ рукоять DB обеспечивает великолепную производительность.

Оси шарниров. Для обеспечения надежности и долговечности оси шарниров были увеличены в размерах. Для защиты от износа и коррозии на них наносится хромовое покрытие значительной толщины.

Рычажный механизм ковша. Рычаг гидроцилиндра увеличивает срок эксплуатации и грузоподъемность машины в ключевых положениях подъема, он также более прост в использовании, чем подъемная проушина, которая применялась ранее.

Навесное (рабочее) оборудование

Возможность использования разнообразного рабочего оборудования повышает эффективность экскаватора 325D.

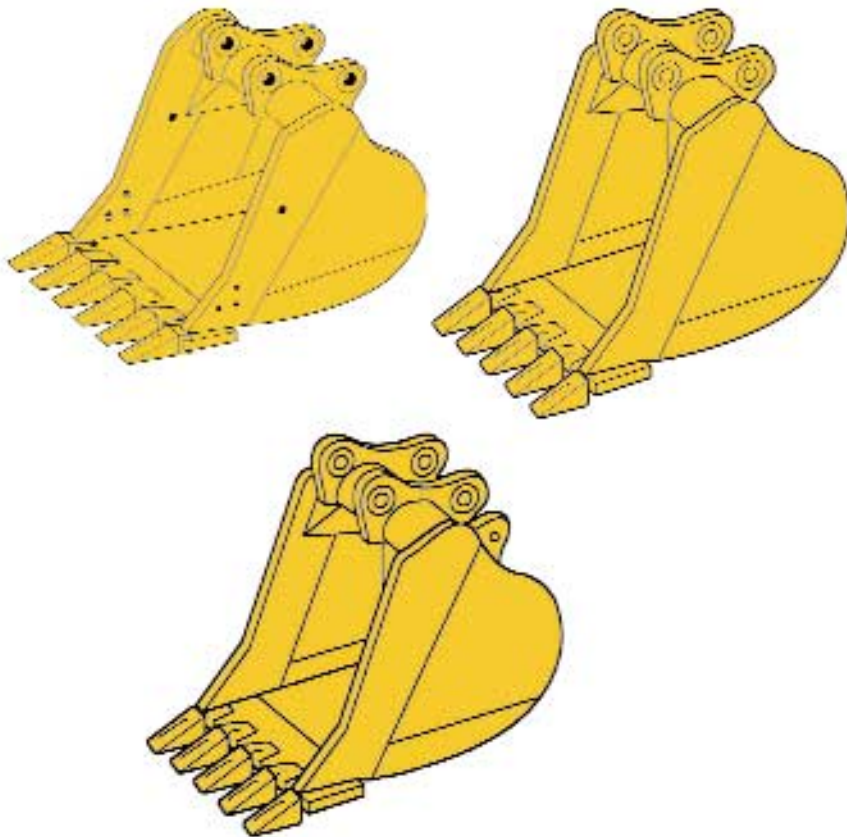

Срок службы. Использование ковшей Caterpillar увеличивает срок службы и снижает затраты на ремонт оборудования.

- Конструкция ковша (две сопряженные дуги) позволила увеличить задний угол и снизить износ.
- Шарнирный узел приваривается на роботизированной линии, что увеличивает глубину проплавления сварных швов и, соответственно, продлевает срок эксплуатации.
- Используется новая высокоэффективная система режущих элементов GET серии K™.
- Подверженные наибольшему износу детали изготовлены из высокопрочной термообработанной стали, которая по характеристикам превосходит T-1.

Экскавационные ковши (X) предназначены для работы с нетяжелыми среднеабразивными грунтами — шламом, суглинком, гравием, глиной.

Ковши повышенного ресурса (HD) могут использоваться при работе со среднеабразивными материалами — смешанными легкими грунтами, глиной, скальным грунтом. Ковши увеличенного ресурса обладают оптимальными характеристиками нагрузки и разгрузки и легче разгружают вязкий материал. В сравнении с ковшами общего назначения они отличаются более крепкой конструкцией.

Усиленные ковши повышенного ресурса (HDP). Ковши предназначены для работы со среднеабразивными грунтами, когда решающее значение имеют усилие отрыва и длительность цикла. При работе с большинством материалов они способны сократить длительность цикла и увеличить усилие на кромке. Данные ковши не предназначены для работы с липкими грунтами. Режущая кромка и режущие элементы отличаются увеличенными размерами.

Скальные ковши повышенного ресурса предназначены для погрузки высокоабразивных материалов —

гранита и скальной породы — в местах разработки с применением взрывных работ.

Их основные особенности:

- Утолщенные защитные пластины, позволяющие продлить срок эксплуатации ковша на тяжелых работах.
- Для обеспечения максимальной защиты при работе со скальными грунтами высота боковых защитных пластин увеличена.
- Ковши могут оборудоваться защитой боковых кромок либо режущими боковыми кромками, что позволяет не только обеспечить защиту от износа, но и оптимизировать наполняемость ковша.

Режущие элементы (GET). Новые ковши Caterpillar серии K™ оборудованы новыми зубьями. Для их крепления применяются вертикальные фиксаторы, что упрощает монтаж и демонтаж по сравнению со штифтами Cat серии J. Зубья обладают большей пробивной силой, что облегчает проникновение в грунт, по сравнению с предыдущими поколениями зубьев. Широкий выбор боковых режущих кромок и боковых защитных пластин позволит подобрать ковш, наиболее подходящий для выполнения данной работы.



Система управления инструментами.

Система управления инструментами позволяет увеличить производительность рабочих инструментов за счет настройки потока, давления и команд от органов управления индивидуально для каждого отдельного инструмента. Система универсальна — она делает возможной работу с различными инструментами.



Захват

Захваты Cat® увеличивают возможности экскаватора. Оборудованный захватом ковш превращает экскаватор в универсальный погрузчик.



Гидромолот

Гидравлические молоты Cat разработаны с учетом характеристик машин Cat, что позволяет значительно поднять производительность при любых работах по сносу и строительных работах.

Мультипроцессор

За счет применения взаимозаменяемых челюстей мультипроцессоры мо-



гут использоваться на самых разных работах по сносу. Сменные челюсти позволяют использовать один и тот же узел для разрушения, измельчения, резки различных материалов, в том числе арматуры, стальных емкостей и т. п.



Виброуплотнитель

Уплотнители с вибрационными плитами Caterpillar обеспечивают превосходную силу уплотнения и имеют надежный и не требующий значительного технического обслуживания корпус. Виброуплотнители производят мощные импульсы с частотой 2200 ударов в минуту. Под воздействием вибрации частицы грунта прижимаются ближе друг к другу, что обеспечивает плотное и однородное уплотнение. Виброуплотнители CAT — идеальное решение для любых работ по уплотнению на рабочей площадке, при работе в траншее или на склоне, при подготовке дорожного полотна или площадок под забивку свай.

Навесные ножницы для резки, поворачивающиеся под углом 360°

Отличительные особенности ножниц для резки Caterpillar — вращение в любом направлении на 360 градусов и большое усилие по отношению к массе. Они могут использоваться для



разрушения стальных конструкций, подготовки металлолома к последующей переработке (резки автомобилей, сельскохозяйственной техники, железнодорожных вагонов).

Устройство быстрой смены навесного оборудования Pin-Grabber

Устройства быстрой смены навесного оборудования Pin-Grabber Plus делают экскаватор Cat еще более универсальным и простым в эксплуатации. Они позволяют использование любого навесного оборудования со стандартной конструкцией шарнирных пальцев.



Специальные устройства быстрой смены навесного оборудования. Устройства быстрой смены навесного оборудования расширяют сферу применения экскаваторов Cat, поскольку рабочее оборудование с легкостью можно заменить в течение нескольких минут или даже секунд. Ковши, созданные для работы с устройствами быстрой смены навесного оборудования, имеют тот же радиус режущей кромки, что и обычные ковши, и обеспечивают максимальное усилие отрыва.

Техническое обслуживание

Простота техобслуживания позволяет сберечь время и деньги.



Техобслуживание с уровня земли.

При разработке конструкции и планировке экскаватора 325D особое внимание было уделено удобству его технического обслуживания. Большинство точек обслуживания доступны с уровня земли. Это позволяет выполнять наиболее критичные работы по техобслуживанию быстро и качественно.

Отсек воздушного фильтра.

Воздушный фильтр оснащен двумя фильтрующими элементами, что позволяет повысить эффективность его работы. При засорении фильтра на монитор в кабине оператора выводится соответствующее предупреждение.

Насосный отсек. Эксплуатационный лючок, расположенный с правой стороны верхней платформы, обеспечивает доступ к насосу и фильтру контура управления с уровня земли.

Отсек радиатора. Расположенная сзади слева дверца открывает доступ к радиатору двигателя, маслоохладителю и воздухо-воздушному охладителю. Для упрощения техобслуживания на радиаторе установлены запасной бак и сливной кран.

Гидравлический фильтр капсульного типа. Гидравлический фильтр возвратной магистрали капсульного типа расположен вне гидробака. Этот фильтр предохраняет систему от загрязнения при замене масла и поддерживает ее чистоту при работе.

Точки смазки. Расположенный на стреле блок централизованной смазки подает консистентную смазку к труднодоступным точкам в передней части машины.

Защитная решетка вентилятора.

Радиатор системы охлаждения двигателя полностью огражден тонкой проволочной сеткой, что снижает риск несчастных случаев.

Противоскользящее покрытие.

Вещевой ящик и верхняя платформа накрыты пластиной с противоскользящим покрытием, обеспечивающим устойчивость при проведении техобслуживания.



Диагностика и мониторинг.

Конструкцией экскаватора 325D предусмотрено наличие штуцеров для отбора проб масла контрольных выводов для проверки состояния гидравлического и моторного масла и охлаждающей жидкости двигателя. В кабине оператора предусмотрен разъем для подключения диагностического прибора Cat Electronic Technician (Cat ET).

Увеличенные интервалы технического обслуживания.

Увеличение интервалов технического обслуживания позволяет сократить затраты времени на обслуживание экскаватора 325D и повысить его эксплуатационную готовность.

Полное сервисное обслуживание

Дилеры компании Caterpillar помогут вам эксплуатировать технику дольше и с меньшими затратами.



Запасные части. Практически любые запчасти можно приобрести у дилеров. Чтобы сократить время простоя машин, дилеры компании Caterpillar используют для поиска имеющихся в наличии деталей Всемирную компьютерную сеть. Можно сэкономить, приобретая детали, восстановленные заводским способом.

Выбор машины. Перед покупкой сравните все машины, которые вам могут подойти. Каковы рабочие требования? Какое навесное оборудование понадобится? Как долго должна проработать машина? Какая производительность требуется? Дилер компании Caterpillar может дать необходимые рекомендации.

Приобретение машины. Начальная цена – не самое главное. Следует сравнить все доступные варианты финансирования, определить предстоящие эксплуатационные затраты. Кроме того, следует понять,

какие услуги дилеров могут быть включены в стоимость машины. Все это поможет оптимизировать эксплуатационные затраты и общую стоимость использования машины в течение длительного периода времени.

Контракты на сервисное обслуживание. Дилеры компании Caterpillar предлагают разнообразные сервисные контракты, совместно с клиентами разрабатывают программы обслуживания, в наибольшей степени отвечающие их запросам. В целях защиты инвестиций клиента такие программы могут включать обслуживание не только машины, но и навесного оборудования.

Эксплуатация. Эффективная эксплуатация техники – залог роста прибыли. Дилеры компании Caterpillar предложат видеофильмы и печатные материалы, разнообразные пособия, которые помогут повысить

производительность машин. Чтобы инвестиции окупались в полной мере, Caterpillar организует учебные курсы для профессиональных операторов.

Техническое обслуживание и ремонт. Включив в сервисный контракт услуги по ремонту, владелец машины тем самым получает гарантийное обслуживание по фиксированным ценам. Диагностические программы, включающие плановый отбор проб масла, охлаждающей жидкости и анализ технического состояния машины, помогут избежать внеплановых ремонтов.

Замена машины. Отремонтировать? Восстановить? Заменить? Дилер компании Caterpillar поможет подсчитать затраты, чтобы сделать правильный выбор.

Двигатель

Модель двигателя	Cat C7 с технологией ACERT™
Полезная мощность на маховике	140 кВт/188 л. с.
Полезная мощность – ISO 9249	140 кВт/188 л. с.
Диаметр цилиндра	110 мм
Ход поршня	127 мм
Рабочий объем	7,2 л

- Экскаватор 325D/325D L соответствует требованиям в отношении содержания токсичных веществ в отработанных газах, налагаемых ранее действовавшими нормами USA EPA Tier 2 и нормами EU Stage II.
- Указанное значение полезной мощности соответствует мощности на маховике, когда двигатель оснащен вентилятором, воздухоочистителем, глушителем и генератором.
- Снижения расчетной мощности двигателя при работе на высоте до 2300 м над уровнем моря не требуется.

Масса

Эксплуатационная масса (стандартная ходовая часть)	26 900 кг
Эксплуатационная масса (удлиненная ходовая часть)	29 240 кг

- Удлиненная стрела, рукоять R3.2CB2, ковш 1,1 м³, башмаки 600 мм
- Удлиненная стрела, рукоять R3.2CB2, ковш 1,1 м³, башмаки 800 мм

Гусеничная лента

Стандартная со стандартной ходовой частью	600 мм
Стандартная с удлиненной ходовой частью	800 мм
По заказу	600 мм
По заказу	700 мм
По заказу	800 мм

Механизм поворота

Скорость поворота	10,2 об/мин
Момент поворота	82,2 кН•м

Ходовое оборудование

Максимальное усилие на крюке	249 кН
Максимальная скорость хода	5,3 км/ч

Гидравлическая система

Главная система рабочих органов – максимальный расход (2х)	235 л/мин
Максимальное давление – оборудование	35 000 кПа
Максимальное давление – ход	35 000 кПа
Максимальное давление – поворот	27 500 кПа
Гидравлический контур управления – максимальный расход	32,4 л/мин
Гидравлический контур управления – максимальное давление	3900 кПа
Цилиндр стрелы – диаметр цилиндра	140 мм
Цилиндр стрелы – ход поршней	1407 мм
Цилиндр рукояти – диаметр цилиндра	150 мм
Цилиндр рукояти – ход поршней	1646 мм
Цилиндр ковша (семейство CB1) – диаметр цилиндра	135 мм
Цилиндр ковша (семейство CB1) – ход поршней	1156 мм
Цилиндр ковша (семейство DB) – диаметр цилиндра	150 мм
Цилиндр ковша (семейство DB) – ход поршней	1156 мм

Заправочные емкости

Емкость топливного бака	520 л
Система охлаждения двигателя	30 л
Система смазки двигателя	30 л
Привод поворота	10 л
Бортовой редуктор (каждый)	6 л
Гидравлическая система (включая гидробак)	310 л
Бак гидросистемы	145 л

Шумность

Характеристики	ANSI/SAE
----------------	----------

- При условии правильной установки и технического обслуживания в ходе испытаний с закрытыми окнами и дверьми по стандарту ANSI/SAE J1166 в редакции от октября 1998 года кабина Caterpillar подтвердила соответствие требованиям Закона о технике безопасности и гигиене труда и Управления США по охране труда и промышленной гигиене в горнодобывающей промышленности в отношении предельных уровней воздействия шума на оператора, действующих на момент производства машины.
- При продолжительной работе без кабины или в кабине, не подвергавшейся правильному техническому обслуживанию, а также при открытых окнах или двери оператору могут потребоваться средства защиты органов слуха.

Стандарты

Тормозная система	SAE J1026 APR90
Кабина и защита от падающих предметов (FOGS)	SAE J1356 FEB88 ISO 10262

Размеры машины

Все размеры указаны приблизительно.

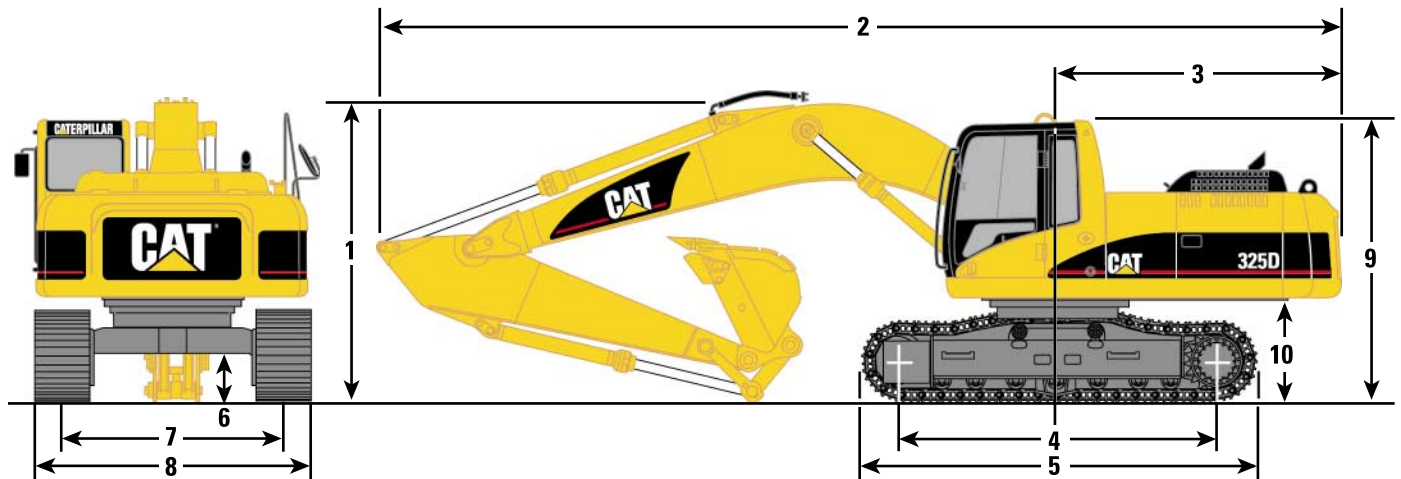

Варианты стрелы	Удлиненная 6,15 м			Для массовых земляных работ 5,55 м	
	R3.2CB2	R3.0CB2	R2.65CB2	M3.2CB2	M2.5DB
Варианты рукояти					
1 Транспортная высота**	3180 мм	3130 мм	3190 мм	3130 мм	3250 мм
2 Транспортная длина	10 410 мм	10 400 мм	10 420 мм	9800 мм	9860 мм
3 Задний радиус поворота платформы	3080 мм	3080 мм	3080 мм	3080 мм	3080 мм
Ходовая часть		Стандартная		Удлиненная	
4 Опорная длина гусеничной ленты		3490 мм		3990 мм	
5 Длина гусеничной ленты		4360 мм		4860 мм	
6 Дорожный просвет под рамой***		490 мм		490 мм	
7 Колея		2390 мм		2590 мм	
8 Транспортная ширина*		2990 мм		3190 мм	
9 Габаритная высота по крыше кабины**		3040 мм		3040 мм	
10 Дорожный просвет под противовесом***		1110 мм		1110 мм	

* Колея указана для экскаватора с башмаками 600 мм.

** С учетом высоты грунтозацепов (30 мм).

*** Без учета высоты грунтозацепов (30 мм).

Рабочие зоны экскаватора, оборудованного удлинённой стрелой

Удлинённая стрела (R)

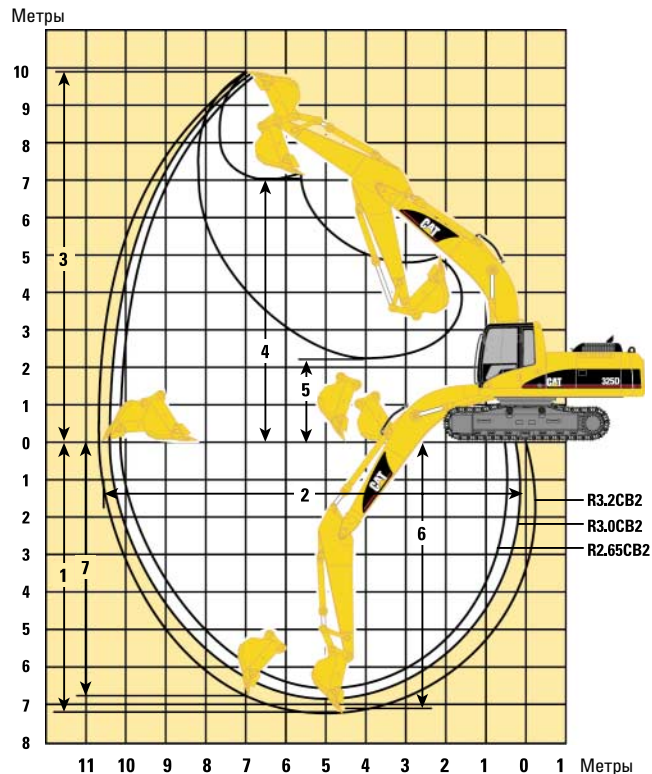

Рабочие зоны экскаватора, оборудованного стрелой для массовых земляных работ

Стрела для массовых земляных работ (M)

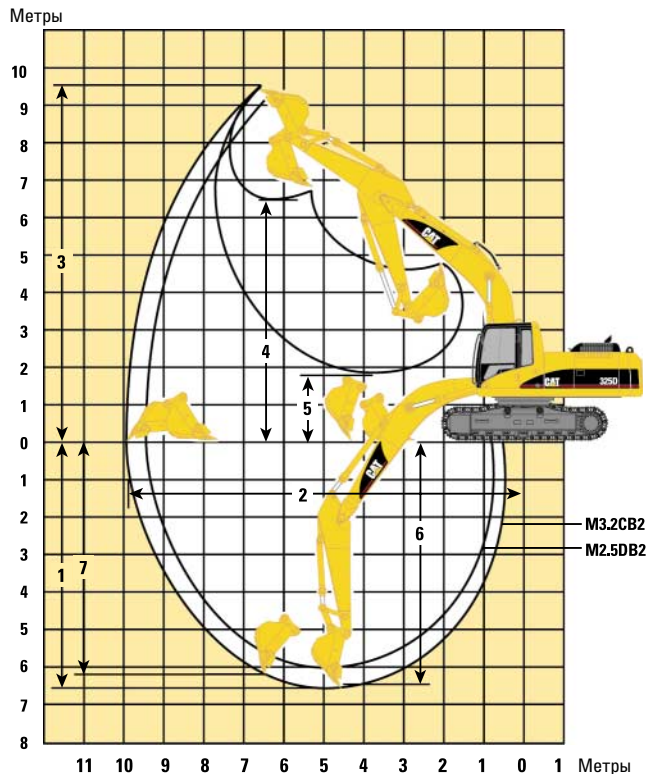

Варианты стрелы

Удлинённая стрела 6,15 м

Стрела для массовых земляных работ 5,55 м

Варианты рукояти	R3.2CB2	R3.0CB2	R2.65CB2	M3.2CB2	M2.5DB2
1 Максимальная глубина землеройных работ	7170 мм	6970 мм	6620 мм	6630 мм	6010 мм
2 Максимальный радиус на уровне опорной поверхности	10 600 мм	10 410 мм	10 130 мм	9970 мм	9340 мм
3 Максимальная высота среза	9990 мм	9900 мм	9880 мм	9560 мм	9150 мм
4 Максимальная высота погрузки	7020 мм	6930 мм	6870 мм	6590 мм	6090 мм
5 Минимальная высота погрузки	2370 мм	2570 мм	2920 мм	1940 мм	2560 мм
6 Максимальная глубина выемки с горизонтальным плоским дном длиной 2,44 м	7010 мм	6810 мм	6440 мм	6470 мм	5810 мм
7 Максимальная глубина вертикальной стенки выемки	6510 мм	6310 мм	5980 мм	5960 мм	4710 мм
Усилие на кромке ковша (ISO)	188 кН	188 кН	188 кН	188 кН	222 кН
(SAE)	166 кН	166 кН	166 кН	166 кН	198 кН
Усилие напора рукояти (ISO)	128 кН	134 кН	147 кН	128 кН	155 кН
(SAE)	124 кН	130 кН	142 кН	124 кН	150 кН

Масса основных узлов

	кг
Базовая машина с противовесом, башмаки 600 мм, без стрелы и рукояти	21 620
Два гидроцилиндра стрелы	548
Противовес	
Стандартная машина	5410
Стрела (вкл. шланги и трубопроводы, соединительные пальцы, цилиндр рукояти)	
Удлиненная стрела	2299
Стрела для массовых земляных работ	2374
Рукоять (вкл. шланги и трубопроводы, соединительные пальцы, цилиндр ковша и рычажный механизм)	
R3.2CB2	1392
R2.65CB2	1299
M3.2DB	1530
M2.5DB	1455
Рама опорных катков, включая раму, опорные катки, поддерживающие катки, ступеньки, ограждения, бортовые передачи, башмаки 600 мм, – каждая	9440

Экскаватор 325D: Характеристики и совместимость ковшей

	Вместимость* м³	Ширина мм	Радиус закругления режущей кромки мм	Масса (без зубьев) кг	Зубья Кол-во	Удлиненная рукоять				Рукоять для массовых земляных работ	
						R3.2CB2	R3.0CB2	R2.65CB2	R2.0DB	M3.2CB2	M2.5DB
Ковши семейства CB2											
Общего назначения	1,1	1320	1555	857	5	○	●	●	–	●	–
	1,2	1420	1555	896	5	○	○	●	–	●	–
Повышенного ресурса Для массовых земляных работ	1,3	1390	1578	1033	6	∴	∴	○	–	○	–
	1,5	1600	1578	1035	6	–	∴	∴	–	∴	–
Ковши семейства DB											
Общего назначения	1,4	1470	1660	1101	5	–	–	–	○	–	○
	1,5	1560	1660	1144	5	–	–	–	∴	–	○
Для массовых земляных работ	1,6	1540	1660	1191	6	–	–	–	∴	–	∴

Экскаватор 325D L: Характеристики и совместимость ковшей

	Вместимость* м³	Ширина мм	Радиус закругления режущей кромки мм	Масса (без зубьев) кг	Зубья Кол-во	Удлиненная рукоять				Рукоять для массовых земляных работ	
						R3.2CB2	R3.0CB2	R2.65CB2	R2.0DB	M3.2CB2	M2.5DB
Ковши семейства CB2											
Общего назначения	1,1	1320	1555	857	5	●	●	●	–	●	–
	1,2	1420	1555	896	5	●	●	●	–	●	–
Повышенного ресурса Для массовых земляных работ	1,3	1440	1578	1038	6	○	●	●	–	●	–
	1,96	63	62,1	2280	6	○	○	○	–	●	–
Ковши семейства DB											
Общего назначения	1,4	1470	1660	1101	5	–	–	–	○	–	●
	1,5	1560	1660	1144	5	–	–	–	○	–	●
Для массовых земляных работ	1,6	1540	1660	1191	6	–	–	–	○	–	●

Максимальная плотность материала указана для следующих условий:

1. Максимальный вылет стрелы и рукояти на уровне опорной поверхности

2. Ковш загнут

3. Коэффициент наполнения ковша 100%

* Согласно SAE J296, некоторые расчеты для загрузки ковша превышают границы.

● Макс. плотность материала 1200 кг/м³

○ Макс. плотность материала 1800 кг/м³

○ Макс. плотность материала 1500 кг/м³

∴ Макс. плотность материала 1200 кг/м³

– Отсутствует

Экскаватор 325D/325D L: Совместимость навесного оборудования

Варианты стрелы	Удлиненная стрела 6,15 м			Стрела для массовых земляных работ 5,55 м	
	R3.2CB	R3.0CB	R2.65CB	M3.2CB	M2.5DB
Гидравлический молот	H120Cs/ H130Cs/ H140Cs	H120Cs/ H130Cs/ H140Cs	H120Cs/ H130Cs/ H140Cs	H120Cs/ H130Cs/ H140Cs	H120Cs/ H130Cs/ H140Cs
Виброуплотнитель	CVP110	CVP110	CVP110	CVP110	CVP110
Мультипроцессор	MP15/MP20	MP15/MP20	MP15/MP20	отсутствует	отсутствует
Ножницы для резки, поворот 360°	S320	S320	S320/S325	отсутствует	отсутствует
Грейфер для мусора	3,1 м ³	3,1 м ³	3,1 м ³	4,6 м ³	4,6 м ³
Грейфер универсальный	да	да	да	отсутствует	отсутствует
Гидравлический захват	да	да	да	отсутствует	отсутствует
Специальное устройство быстрой смены навесного оборудования.	да	да	да	да	да
Устройство быстрой смены навесного оборудования Pin-Grabber	да	да	да	да	да

Грузоподъемность: Удлиненная стрела



Высота точки приложения нагрузки



Грузоподъемность при фронтальном вылете стрелы



Грузоподъемность при боковом вылете стрелы



Грузоподъемность при максимальном вылете стрелы

РУКОЯТЬ R2.65CB2 – 2650 мм
КОВШ – 1,3 м³
ХОДОВАЯ ЧАСТЬ – удлиненная

БАШМАКИ – 600 мм, с тройными грунтозацепами
СТРЕЛА – 6150 мм

Высота точки приложения нагрузки	Единица измерения	3,0 м		4,5 м		6,0 м		7,5 м		9,0 м		Максимальная вылет стрелы		М
		Фронтальный вылет	Боковой вылет	Фронтальный вылет	Боковой вылет	Фронтальный вылет	Боковой вылет	Фронтальный вылет	Боковой вылет	Фронтальный вылет	Боковой вылет	Фронтальный вылет	Боковой вылет	
7,5 м	кг											*3500	*3500	8,34
6,0 м	кг							*6550	4650			*3400	3200	9,21
4,5 м	кг					*7850	6800	*6950	4550			*3400	2800	9,72
3,0 м	кг			*12 500	10 050	*9250	6400	7250	4400			*3500	2600	9,93
1,5 м	кг			*14 850	9250	10 200	6000	7050	4200	5150	3050	*3750	2550	9,86
На уровне опорной поверхности	кг			*15 800	8900	9900	5750	6900	4050			*4150	2700	9,52
-1,5 м	кг	*8950	*8950	*15 650	8850	9800	5650	6850	4000			*4850	3100	8,87
-3,0 м	кг	*15 700	*15 700	*14 550	8950	9850	5700	6900	4050			*6000	3900	7,83
-4,5 м	кг	*16 500	*16 500	*12 050	9250	*8650	5950					*7800	5500	6,32

* Ограничивается не опрокидывающей нагрузкой, а характеристиками гидросистемы. Нагрузки указаны в соответствии с требованиями стандарта определения грузоподъемности гидравлических экскаваторов SAE J1097. Указанные значения не превышают 87% допустимой грузоподъемности по мощности гидросистемы и 75% опрокидывающей нагрузки. Из указанных значений грузоподъемности следует вычесть массу всех подъемных устройств.

РУКОЯТЬ R3.0CB2 – 3000 мм
КОВШ – 1,2 м³
ХОДОВАЯ ЧАСТЬ – удлиненная

БАШМАКИ – 600 мм, с тройными грунтозацепами
СТРЕЛА – 6150 мм

Высота точки приложения нагрузки	Единица измерения	1,5 м		3,0 м		4,5 м		6,0 м		7,5 м		9,0 м		Максимальная вылет стрелы		М
		Фронтальный вылет	Боковой вылет	Фронтальный вылет	Боковой вылет	Фронтальный вылет	Боковой вылет	Фронтальный вылет	Боковой вылет	Фронтальный вылет	Боковой вылет	Фронтальный вылет	Боковой вылет	Фронтальный вылет	Боковой вылет	
7,5 м	кг													*3000	*3000	8,68
6,0 м	кг									*6250	4800			*2950	*2950	9,52
4,5 м	кг							*7450	6900	*6700	4650			*2950	2700	10,00
3,0 м	кг					*11 850	10 250	*8900	6500	7350	4450	5350	3200	*3050	2550	10,21
1,5 м	кг					*14 400	9400	*10 250	6100	7100	4250	5250	3100	*3300	2500	10,14
На уровне опорной поверхности	кг			*4900	*4900	*15 700	8950	9950	5800	6950	4100	5150	3050	*3650	2600	9,82
-1,5 м	кг	*5750	*5750	*9250	*9250	*15 800	8850	9800	5650	6850	4000			*4250	2950	9,19
-3,0 м	кг	*10 350	*10 350	*14 850	*14 850	*14 950	8900	9800	5650	6900	4050			*5300	3600	8,19
-4,5 м	кг			*17 950	*17 950	*12 850	9150	*9400	5850					*4750	*4750	6,63

* Ограничивается не опрокидывающей нагрузкой, а характеристиками гидросистемы. Нагрузки указаны в соответствии с требованиями стандарта определения грузоподъемности гидравлических экскаваторов SAE J1097. Указанные значения не превышают 87% допустимой грузоподъемности по мощности гидросистемы и 75% опрокидывающей нагрузки. Из указанных значений грузоподъемности следует вычесть массу всех подъемных устройств.

Грузоподъемность: Удлиненная стрела



Высота точки приложения нагрузки



Грузоподъемность при фронтальном вылете стрелы



Грузоподъемность при боковом вылете стрелы



Грузоподъемность при максимальном вылете стрелы

РУКОЯТЬ R3.2CB2 – 3200 мм
КОВШ – 1,2 м³
ХОДОВАЯ ЧАСТЬ – удлиненная

БАШМАКИ – 600 мм, с тройными грунтозацепами
СТРЕЛА – 6150 мм

	1,5 м		3,0 м		4,5 м		6,0 м		7,5 м		9,0 м				м	
7,5 м	кг									*4500	*4500			*2800	*2800	8,91
6,0 м	кг									*6000	4800			*2700	*2700	9,72
4,5 м	кг						*7200	6950	*6500	4700	*4450	3250	*2750	2600	10,19	
3,0 м	кг				*11 400	10 400	*8650	6550	*7250	4500	5350	3200	*2850	2450	10,39	
1,5 м	кг				*14 050	9500	*10 050	6100	7100	4250	5250	3100	*3050	2400	10,33	
На уровне опорной поверхности	кг			*5200	*5200	*15 550	9000	9950	5800	6950	4100	5150	3000	*3400	2500	10,01
-1,5 м	кг	*5550	*5550	*9050	*9050	*15 850	8800	9800	5650	6800	4000			*3950	2800	9,40
-3,0 м	кг	*9750	*9750	*14 150	*14 150	*15 150	8850	9750	5650	6850	4000			*4900	3400	8,43
-4,5 м	кг			*18 650	*18 650	*13 250	9100	*9700	5800					*5150	4850	6,94

* Ограничивается не опрокидывающей нагрузкой, а характеристиками гидросистемы. Нагрузки указаны в соответствии с требованиями стандарта определения грузоподъемности гидравлических экскаваторов SAE J1097. Указанные значения не превышают 87% допустимой грузоподъемности по мощности гидросистемы и 75% опрокидывающей нагрузки. Из указанных значений грузоподъемности следует вычесть массу всех подъемных устройств.

РУКОЯТЬ R3.2CB2 – 3200 мм
КОВШ – 1,2 м³
ХОДОВАЯ ЧАСТЬ – удлиненная

БАШМАКИ – 800 мм, с тройными грунтозацепами
СТРЕЛА – 6150 мм

	1,5 м		3,0 м		4,5 м		6,0 м		7,5 м		9,0 м				м	
7,5 м	кг									*4500	*4500			*2800	*2800	8,91
6,0 м	кг									*6000	5000			*2700	*2700	9,72
4,5 м	кг						*7200	7150	*6500	4850	*4450	3400	*2750	2700	10,19	
3,0 м	кг				*11 400	10 700	*8650	6750	*7250	4650	5550	3350	*2850	2550	10,39	
1,5 м	кг				*14 050	9800	*10 050	6300	7400	4450	5450	3250	*3050	2500	10,33	
На уровне опорной поверхности	кг			*5200	*5200	*15 550	9300	10 300	6000	7200	4250	5350	3150	*3400	2650	10,01
-1,5 м	кг	*5550	*5550	*9050	*9050	*15 850	9150	10 150	5850	7100	4150			*3950	2950	9,40
-3,0 м	кг	*9750	*9750	*14 150	*14 150	*15 150	9200	10 150	5850	7100	4150			*4900	3550	8,43
-4,5 м	кг			*18 650	*18 650	*13 250	9400	*9700	6000					*5150	5050	6,94

* Ограничивается не опрокидывающей нагрузкой, а характеристиками гидросистемы. Нагрузки указаны в соответствии с требованиями стандарта определения грузоподъемности гидравлических экскаваторов SAE J1097. Указанные значения не превышают 87% допустимой грузоподъемности по мощности гидросистемы и 75% опрокидывающей нагрузки. Из указанных значений грузоподъемности следует вычесть массу всех подъемных устройств.

Грузоподъемность: Удлиненная стрела



Высота точки приложения нагрузки



Грузоподъемность при фронтальном вылете стрелы

















Грузоподъемность при боковом вылете стрелы



Грузоподъемность при максимальном вылете стрелы

РУКОЯТЬ R2.65CB2 – 2650 мм
КОВШ – 1,3 м³
ХОДОВАЯ ЧАСТЬ – стандартная















БАШМАКИ – 600 мм, с тройными грунтозацепами
СТРЕЛА – 6150 мм

	3,0 м		4,5 м		6,0 м		7,5 м		9,0 м				м	
														
7,5 м	кг											*3500	3450	8,34
6,0 м	кг						6100	4100				*3400	2750	9,21
4,5 м	кг					*7850	6000	6000	4000			*3400	2400	9,72
3,0 м	кг			*12 500	8800	8450	5600	5800	3850			3500	2200	9,93
1,5 м	кг			12 850	8050	8050	5250	5600	3650	4100	2600	3500	2200	9,86
На уровне опорной поверхности	кг			12 450	7700	7750	5000	5450	3500			3700	2300	9,52
-1,5 м	кг	*8950	*8950	12 350	7600	7650	4900	5400	3450			4150	2650	8,87
-3,0 м	кг	*15 700	15 700	12 500	7750	7700	4900	5450	3500			5200	3350	7,83
-4,5 м	кг	*16 500	16 300	*12 050	8050	7950	5150					7350	4800	6,32

* Ограничивается не опрокидывающей нагрузкой, а характеристиками гидросистемы. Нагрузки указаны в соответствии с требованиями стандарта определения грузоподъемности гидравлических экскаваторов SAE J1097. Указанные значения не превышают 87% допустимой грузоподъемности по мощности гидросистемы и 75% опрокидывающей нагрузки. Из указанных значений грузоподъемности следует вычесть массу всех подъемных устройств.

РУКОЯТЬ R3.2CB2 – 3200 мм
КОВШ – 1,1 м³
ХОДОВАЯ ЧАСТЬ – стандартная

БАШМАКИ – 600 мм, с тройными грунтозацепами
СТРЕЛА – 6150 мм

	1,5 м		3,0 м		4,5 м		6,0 м		7,5 м		9,0 м				м	
																
7,5 м	кг								*4550	4300			*2850	*2850	8,91	
6,0 м	кг								*6050	4300			*2750	2600	9,72	
4,5 м	кг						*7250	6200	6150	4150	4350	2850	*2750	2250	10,19	
3,0 м	кг				*11 450	9150	8650	5750	5900	3950	4300	2800	*2850	2100	10,39	
1,5 м	кг				13 100	8300	8200	5350	5700	3750	4150	2700	*3100	2050	10,33	
На уровне опорной поверхности	кг			*5250	*5250	12 550	7800	7850	5050	5500	3550	4100	2600	*3450	2150	10,01
-1,5 м	кг	*5600	*5600	*9100	*9100	12 350	7650	7650	4900	5400	3450			3800	2400	9,40
-3,0 м	кг	*9800	*9800	*14 200	*14 200	12 400	7650	7650	4900	5400	3500			4600	3000	8,43
-4,5 м	кг			*18 700	16 000	12 650	7900	7850	5050					*5150	4250	6,94

* Ограничивается не опрокидывающей нагрузкой, а характеристиками гидросистемы. Нагрузки указаны в соответствии с требованиями стандарта определения грузоподъемности гидравлических экскаваторов SAE J1097. Указанные значения не превышают 87% допустимой грузоподъемности по мощности гидросистемы и 75% опрокидывающей нагрузки. Из указанных значений грузоподъемности следует вычесть массу всех подъемных устройств.

Грузоподъемность: Стрела для массовых земляных работ



Высота точки приложения нагрузки



Грузоподъемность при фронтальном вылете стрелы



Грузоподъемность при боковом вылете стрелы



Грузоподъемность при максимальном вылете стрелы

РУКОЯТЬ M2.5DB – 2500 мм
КОВШ – 1,6 м³
ХОДОВАЯ ЧАСТЬ – удлиненная

БАШМАКИ – 600 мм, с тройными грунтозацепами
СТРЕЛА – 5550 мм

			1,5 м		3,0 м		4,5 м		6,0 м		7,5 м			М	
	кг	кг													
7,5 м	кг												*3900	*3900	7,38
6,0 м	кг								*7200	6800			*3750	3650	8,38
4,5 м	кг								*8000	6600	*7100	4300	*3800	3100	8,95
3,0 м	кг						*12 150	10 150	*9250	6250	7050	4150	*4000	2850	9,18
1,5 м	кг						*14 500	9300	10 100	5900	6900	4000	*4400	2800	9,10
На уровне опорной поверхности	кг				*8100	*8100	*15 600	8850	9800	5600	6750	3900	*5000	3000	8,71
-1,5 м	кг	*8650	*8650	*14 400	*14 400	*15 400	8750	9700	5500				*6050	3550	7,97
-3,0 м	кг			*19 700	18 550	*13 850	8900	9800	5600				*5900	4850	6,75
-4,5 м	кг					*10 000	9350						*8450	7850	5,03

* Ограничивается не опрокидывающей нагрузкой, а характеристиками гидросистемы. Нагрузки указаны в соответствии с требованиями стандарта определения грузоподъемности гидравлических экскаваторов SAE J1097. Указанные значения не превышают 87% допустимой грузоподъемности по мощности гидросистемы и 75% опрокидывающей нагрузки. Из указанных значений грузоподъемности следует вычесть массу всех подъемных устройств.



Высота точки приложения нагрузки



Грузоподъемность при фронтальном вылете стрелы



Грузоподъемность при боковом вылете стрелы



Грузоподъемность при максимальном вылете стрелы

РУКОЯТЬ M3.2DB – 3200 мм
КОВШ – 1,5 м³
ХОДОВАЯ ЧАСТЬ – удлиненная

БАШМАКИ – 600 мм, с тройными грунтозацепами
СТРЕЛА – 5550 мм

			1,5 м		3,0 м		4,5 м		6,0 м		7,5 м			М	
	кг	кг													
7,5 м	кг												*2650	*2650	8,14
6,0 м	кг										*4800	4700	*2500	*2500	9,04
4,5 м	кг								*7300	6950	*6400	4600	*2550	*2550	9,55
3,0 м	кг				*16 750	*16 750	*10 950	10 700	*8650	6600	7350	4450	*2650	*2650	9,77
1,5 м	кг				*8800	*8800	*13 750	9800	*10 050	6200	7150	4250	*2900	2650	9,70
На уровне опорной поверхности	кг				*9000	*9000	*15 500	9250	10 100	5850	6950	4100	*3300	2800	9,36
-1,5 м	кг	*7350	*7350	*12 800	*12 800	*15 900	9000	9900	5700	6850	4000		*3950	3150	8,69
-3,0 м	кг	*12 000	*12 000	*18 900	18 600	*15 050	9000	9900	5700				*5150	4000	7,62
-4,5 м	кг			*17 800	*17 800	*12 400	9250	*8450	5900				*8200	5800	6,09

* Ограничивается не опрокидывающей нагрузкой, а характеристиками гидросистемы. Нагрузки указаны в соответствии с требованиями стандарта определения грузоподъемности гидравлических экскаваторов SAE J1097. Указанные значения не превышают 87% допустимой грузоподъемности по мощности гидросистемы и 75% опрокидывающей нагрузки. Из указанных значений грузоподъемности следует вычесть массу всех подъемных устройств.

Стандартная комплектация

Состав стандартной комплектации может изменяться.

Подробную информацию можно получить у дилеров компании Caterpillar.

Поворотная платформа

Электрооборудование

Генератор 80 А

Фара на вешевом ящике (1 шт.)

Звуковой сигнал

Двигатель

Cat C7 с технологией ACERT™

При работе на высоте до 2300 м

над уровнем моря снижения расчетной мощности двигателя не требуется

Подогреватель воздуха на впуске

Автоматическое управление частотой вращения коленчатого вала двигателя

Удовлетворяет требованиям стандарта EU Stage II

Воздушный фильтр с радиальным уплотнением

Водоотделитель в топливopроводе

Радиатор с волнистым оребрением, пространство для очистки радиатора

Топливный фильтр 2 мкм

Автоматический стояночный тормоз механизма поворота

Клапан снижения самопроизвольного движения стрелы

Резервное устройство опускания стрелы

Система безопасности Caterpillar с одним ключом

Противовес

Замки дверей и крышки горловины топливного бака

Зеркала заднего обзора

(правое на раме, левое на кабине)

Контур восстановления стрелы и рукояти

Демпфирующий клапан механизма поворота

Клапан управления движением рукояти

Двухскоростная трансмиссия

Рабочее место оператора

Кабина

Регулируемые подлокотники

Пепельница и прикуриватель

Подстаканник

Двухуровневый климат-контроль (автоматический) с дефростером

Возможность установки защиты от падающих предметов (болтовое крепление)

Возможность установки двух дополнительных педалей

Вешалка для одежды

Переднее стекло двухсекционное 30/70

Лампа освещения кабины

Карман для руководства по эксплуатации

Подготовка для установки двух стереодинамиков (два гнезда)

Рычаг включения (блокировки) гидравлической системы

Открывающееся переднее стекло с сервомеханизмом

Открывающееся потолочное окно

Стеклоочиститель и стеклоомыватель верхней части стекла, установленный на стойке

Пылезащищенная кабина (система вентиляции с наддувом)

Гнездо для установки радиоприемника (DIN)

Окно в задней стенке кабины, аварийный выход

Съемная нижняя часть переднего стекла, крепление для стекла в кабине

Сиденье с встроенной регулируемой консолью

Ремень безопасности инерционный, ширина 2 дюйма

Сдвижное стекло в верхней части двери

Вешевой ящик, пригодный для хранения пищи

Педали управления ходом со съемными рычагами

Отсек для хранения документации

Моющийся напольный коврик

Монитор

Возможность работы двигателя в экономичном режиме

Часы

Полноцветный графический дисплей с выводом сообщений на разных языках

Состояние машины, коды ошибок, режим работы навесного оборудования

Контроль уровня гидравлического масла, моторного масла и охлаждающей жидкости при запуске двигателя

Напоминания о необходимости замены рабочих жидкостей и фильтров, индикация моточасов

Ходовая часть

Гусеницы с набивкой консистентной смазкой GLT2, полимерные уплотнения

Ограждения ленивцев и направляющей гусениц

Башмаки с тремя грунтозацепами

800 мм – 325D L

Башмаки с тремя грунтозацепами

600 мм – 325D

Дополнительное оборудование (поставляется по заказу)

Состав оборудования, поставляемого по заказу, может изменяться.

Подробную информацию можно получить у дилеров компании Caterpillar.

- Стрелы, рукояти и рычажные механизмы
 - Рычажный механизм для ковшей семейства CB, с подъемной проушиной
 - Рычажный механизм для ковшей семейства DB, с подъемной проушиной
 - Усиленная удлиненная стрела 6,15 м, боковое освещение слева и справа
 - Усиленная рукоять 2,65 м для усиленной удлиненной стрелы
 - Удлиненная стрела 6,15 м, боковое освещение слева и справа
 - Рукоять R3.2CB 3200 мм
 - Рукоять R3.0CB 3000 мм
 - Рукоять R2.65CB 2650 мм
 - Стрела для массовых земляных работ 5,55 м, боковое освещение слева и справа
 - Рукоять M3.2CB 3200 мм
 - Рукоять M2.5DB 2500 мм
- Гусеничная лента
 - Стандартная ходовая часть
 - Башмаки с тремя грунтозацепами 700 мм
 - Башмаки с тремя грунтозацепами 800 мм
 - Удлиненная ходовая часть
 - Башмаки с тремя грунтозацепами 600 мм
 - Башмаки с тремя грунтозацепами 700 мм
- Защита
 - Защиты от падающих предметов (FOGS), болтовое крепление
 - Ограждение кабины переднее
 - Ограждение кабины верхнее
 - Ограждение полноразмерное для удлиненной и узкой удлиненной ходовой части – 2 детали
 - Защита нижняя усиленная, 4 мм, без защиты опорно-поворотного устройства и ходового гидромотора
 - Ограждение, направляющая крайней части гусеничной ленты для удлиненной ходовой части (с нормальной и узкой колеей)
 - Ограждение, направляющая крайней части гусеничной ленты, стандартная ходовая часть
 - Противовандальная защита
 - Усиленная защита опорно-поворотного устройства, 16 мм, только ограждение опорно-поворотного устройства
 - Усиленная защита ходового гидромотора
 - Решетка переднего ограждения (полноразмерная, одна деталь)
 - Решетка переднего ограждения (в половину размера, одна деталь)
 - Защита опорно-поворотного устройства, 6 мм, только ограждение опорно-поворотного устройства
- Дополнительные устройства гидросистемы и гидролинии
 - Дополнительный контур
 - Контур фильтра на возвратной линии гидромолота
 - Гидролинии стрел и рукоятей
 - Гидролиния Cat устройств быстрой смены навесного оборудования (высокое и среднее давление)
 - Сливная линия
 - Линия высокого давления
 - Линия среднего давления
 - Устройство быстрой смены рабочего оборудования.
 - Устройство быстрой смены рабочего оборудования, высокое давление
 - Система управления рабочим оборудованием
 - Конфигурация 1 (гидромолот 1), pedalное управление с 1 педалью, контур одностороннего действия
 - Конфигурация 2 (универсальная), pedalное управление с 1 или 2 педалями, общий контур
 - Конфигурация 3 (гидромолот 2), pedalное управление, 2 педали, контур одностороннего действия
- Рабочее место оператора
 - Окна из закаленного стекла
 - Окна из поликарбоната
 - Электропитание 12 В, 7 А (1 шт.)
 - Электропитание 12 В, 7 А (2 шт.)
 - Окно в задней стенке кабины, аварийный выход
 - Сиденье с высокой спинкой на пневматической подвеске
 - Сиденье с высокой спинкой на пневматической подвеске, подогрев сиденья
 - Сиденье с высокой спинкой на механической подвеске
 - Сиденье с низкой спинкой на подвеске, без подголовника
 - Подголовник
 - Солнцезащитный экран
 - Стеклоочиститель и стеклоомыватель нижней секции переднего стекла
 - Рабочее освещение, устанавливается в кабине
 - Защита от дождя, переднее стекло
 - Солнцезащитный козырек
 - Радиоприемник AM/FM
 - Устройство быстрого изменения схемы управления (двухходовое)
 - Устройство быстрого изменения схемы управления (четырёхходовое)
 - Система защиты машины Cat (MSS)
 - Отсек для хранения продуктов с крышкой
 - Индикатор уровня воды в водоотделителе
- Прочее дополнительное оборудование
 - Дополнительный шестеренчатый привод для вспомогательного насоса
 - Фильтр грубой очистки воздуха
 - Система охлаждения для эксплуатации машины при особо высоких температурах окружающего воздуха, VSF
 - Система охлаждения для эксплуатации машины при высоких температурах окружающего воздуха
 - Электрический насос закачки топлива в топливный бак с устройством автоматической отсечки
 - Устройство точного поворота
 - Система запуска двигателя в холодную погоду, –32°C (–26°F)
 - Ходовой сигнал

Для заметок

Гидравлический экскаватор 325D/325D L

Дилеры Caterpillar в СНГ и Монголии



Более подробную информацию о продуктах Cat, услугах дилеров и решениях для предприятий можно найти на сайте www.cat.com.

© 2005 Caterpillar
Все права защищены.

Материалы и технические характеристики могут быть изменены без уведомления. Изображенные на фотографиях машины могут быть оснащены дополнительным оборудованием. Для получения информации о дополнительном оборудовании следует обращаться к дилерам компании Caterpillar.

CAT, CATERPILLAR, ACERT, соответствующие логотипы и Caterpillar Yellow, равно как использованные в настоящей публикации элементы фирменного стиля и стиля оформления продуктов, являются торговыми марками компании Caterpillar и не могут использоваться без соответствующего разрешения.

АЕНQ5666 (9-05)

APD